



**Aqua
Flanders**

**Kraanwater op jouw
evenement**



6 maart 2024

Wie zijn wij?



Katleen De Leu, teammanager Marketing bij De Watergroep

Karel Goos, manager Logistiek-kwaliteit Operaties bij Pidpa



**Aqua
Flanders**

**KRAAN
WATER**

op jouw evenement

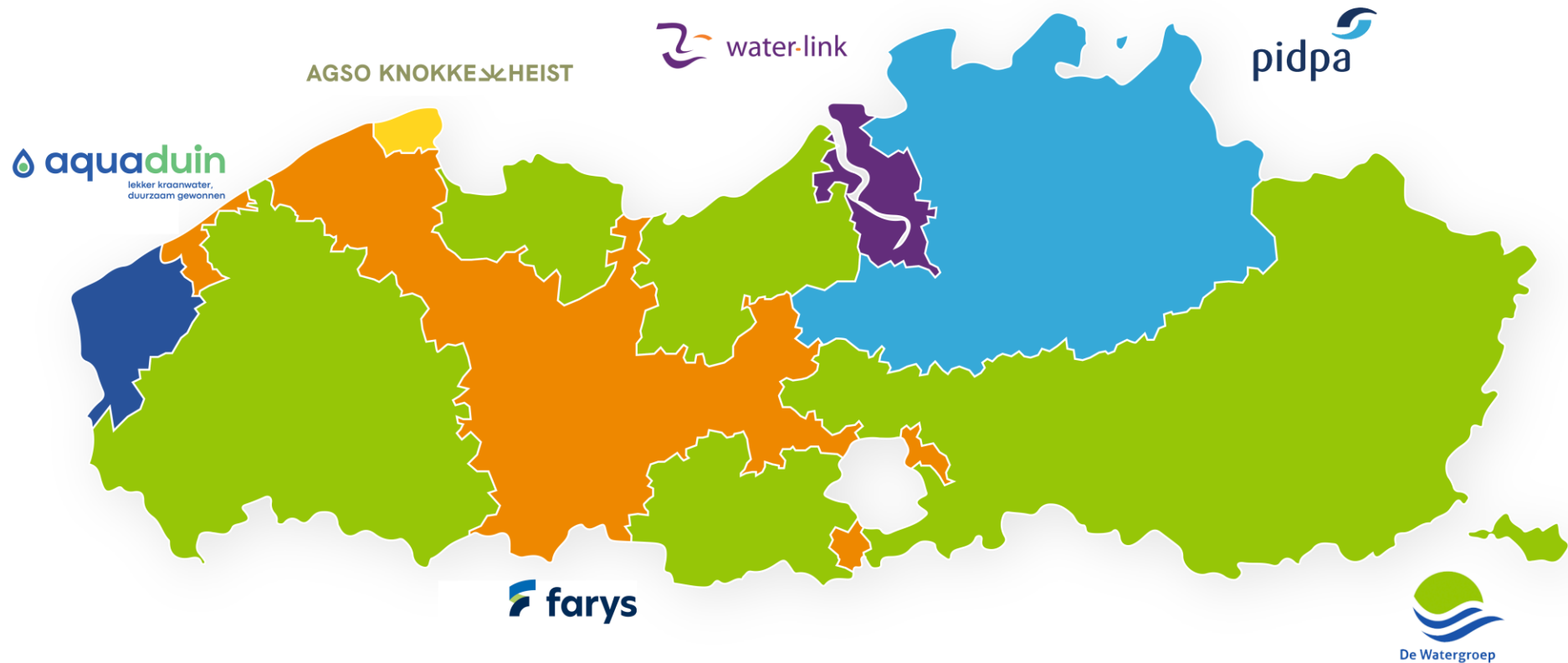

Agenda

Karel Goos - Pidpa

- Waarop moet je letten bij gebruik van kraanwater op een evenement?

Katleen De Leu – De Watergroep

- Hoe kunnen de waterbedrijven je helpen bij deze service?

Waarop moet je letten bij gebruik van kraanwater op een evenement



Karel Goos

De uitdaging



Van weiland of dorpsstraat

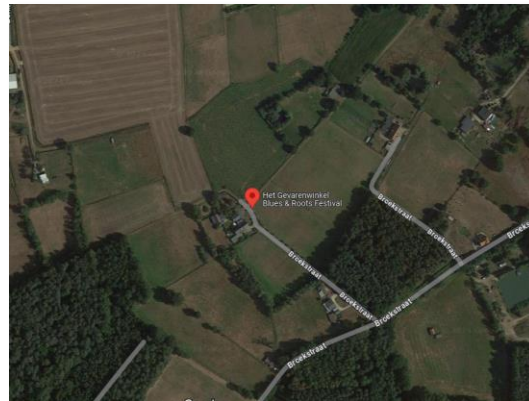



Naar evenement



Waar gebruik je kraanwater?

Hygiëne

(Handen)
wasgelegenheden

Afwassen glazen, eet- en
kookgerief

Consumptie

Bereiding voedsel & drank

Watertappunten

Waterplezier

Waterhoudende
installaties
(bv. bubbelbaden)

Sproei-installaties
(bv. terrasverveeling)



Waar aansluiten?

- ◆ Tijdelijk afnamepunt op hydrant
 - altijd te plaatsen door je waterbedrijf!
- ◆ Vaste evenementenaansluiting
- ◆ (Dubbeldeurt)kraan van aangesloten binneninstallatie voor kraanwater



Drinkwatersystemen

Vier stappen naar een veilig netwerk

1. Materialen en
hulpstoffen

2. Indringing
vanuit omgeving
vermijden

3. Terugstroom-
veiligheden

4. Bedrijfsvoering

1. Materialen en hulpstoffen

- ◆ Geur en smaak
- ◆ Afgifte van ongewenste stoffen (bv. lood)
- ◆ Groei van micro-organismen

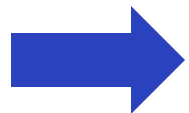

**Let op de aanwezigheid
van een productcertificaat**



1. Materialen en hulpstoffen

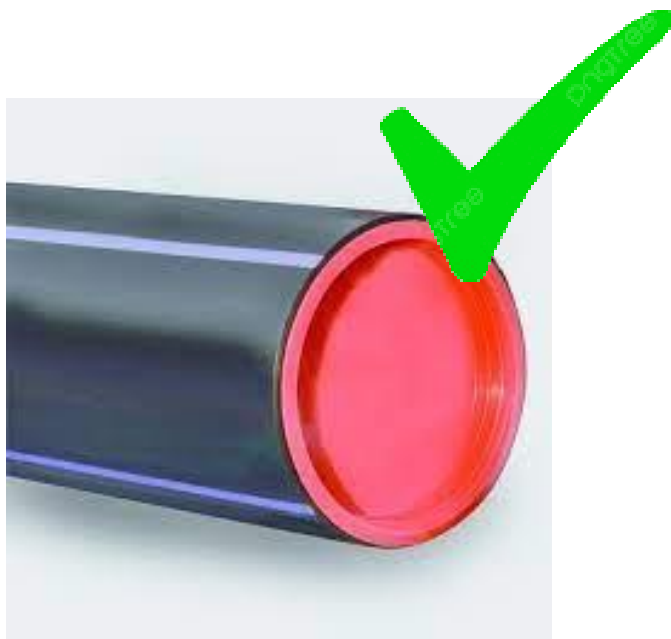

PE drinkwater



PE afvoer & tweedecircuitwater

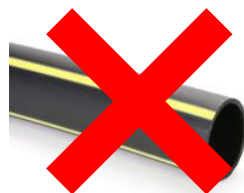

PE gas



2. Indringing vanuit omgeving vermijden

- ◆ Bewaar strikte scheiding tussen kraanwater en tweedecircuitwater
- ◆ Bewaar materialen proper en afgedopt tot aan plaatsing
- ◆ Reinig en desinfecteer leidingen met grote diameters
- ◆ Reinig en desinfecteer stukken die in contact kwamen met zand of slijk
- ◆ Reinig alles na gebruik en laat drogen voor opslag



2. Indringing vanuit omgeving vermijden

Gesloten reservoirs



3. Terugstroomveiligheden

- ◆ Conform EN1717-norm
- ◆ Richtlijnen zie 'Technische voorschriften binneninstallaties'

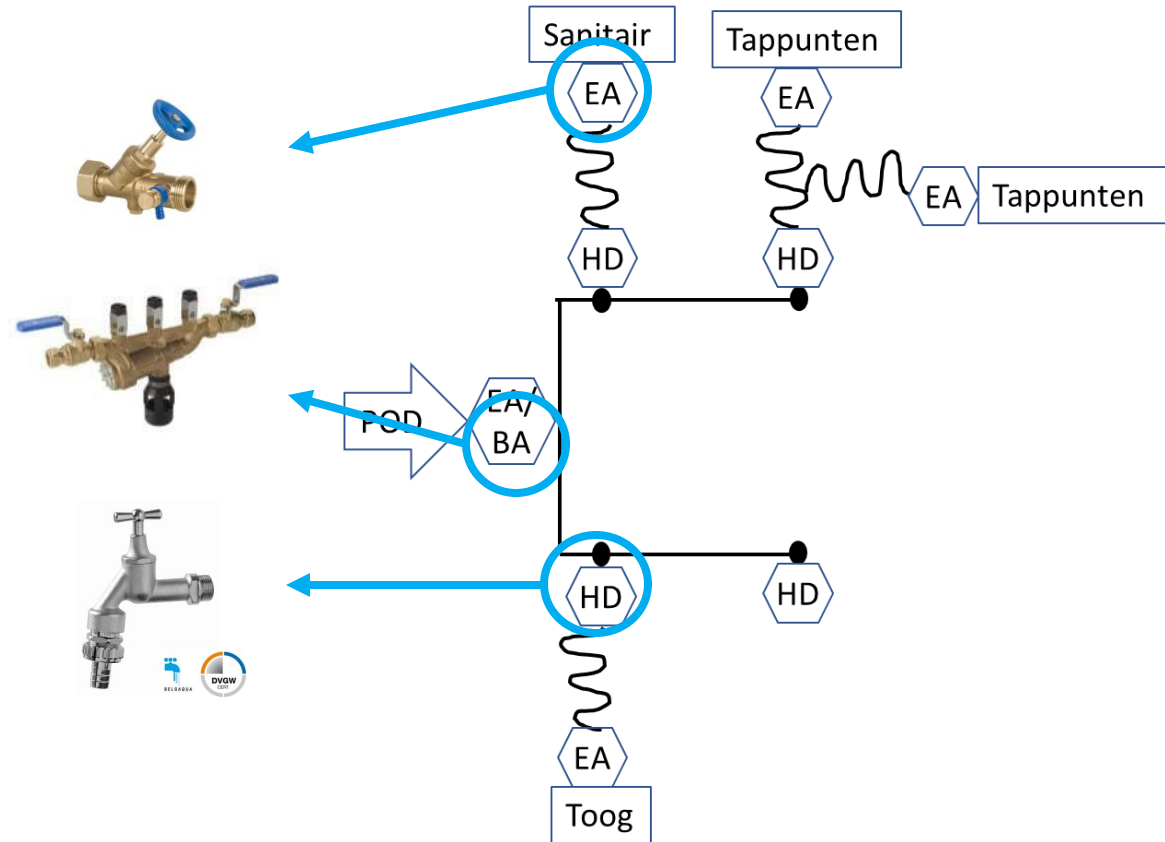

4. Bedrijfsvoering

- ◆ Spoel volledige installatie voor ingebruikname
- ◆ Houd temperatuur tussen 2°C en 25°C
 - Leiding ingraven of in schaduw leggen
 - Continu verversen
 - Afstand tot afnamepunt beperken
- ◆ Bescherm de leidingen tegen beschadiging
 - Slangenbruggen
- ◆ Ververs elke leiding minstens 1x per 24u
- ◆ Voorzie eventueel kwaliteitsopvolging
 - Monstername & labo-analyse
- ◆ Denk aan legionella (groeit exponentieel vanaf 25°C)!

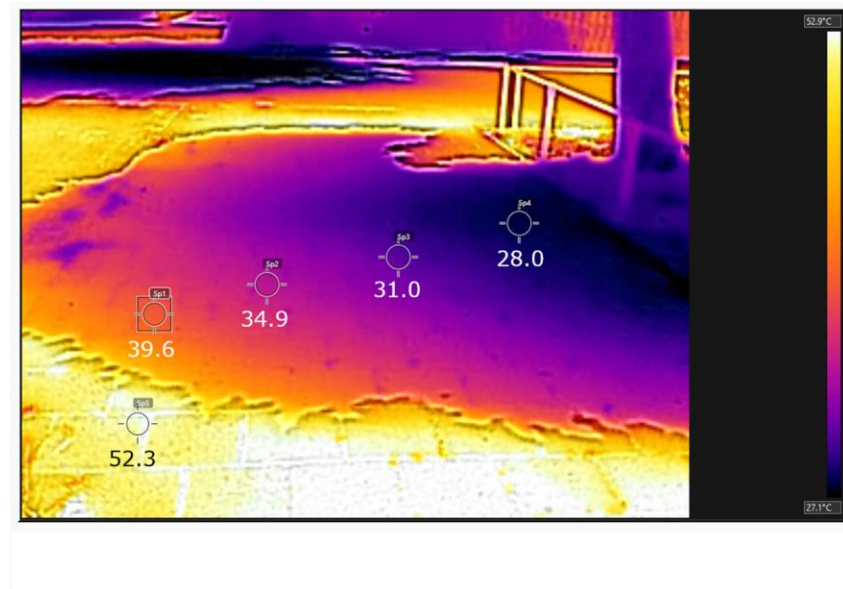

Extra info nodig?

Materialen

- ◆ [Technische voorschriften binneninstallaties](#)

Aanleg installatie

- ◆ [Waterwerkblad WB 1.4 H: tijdelijke leidingwaterinstallaties](#)
- ◆ [BRL K14036: beoordelingsrichtlijn voor tijdelijke drinkwaterinstallaties](#)
- ◆ DIN 2001: drinking water supply from small units and non stationary plants (*betalend*)
- ◆ NBN EN 1717: bescherming tegen verontreiniging van drinkwater in waterinstallaties en algemene eisen voor inrichtingen ter voorkoming van verontreiniging door terugstroming (*betalend*)
- ◆ NBN EN 806: eisen voor drinkwaterinstallaties in gebouwen (*betalend*)

Legionella

- ◆ [Leidraad '20 Legionella-risicopunten in sanitaire installaties'](#)

Hoe kunnen de waterbedrijven je helpen bij deze service?



Katleen De Leu

Waarom kiezen voor de waterbedrijven?

- ◆ Wil je drinkwater aanbieden op jouw evenement?
- ◆ Kies voor kraanwater! Dan genieten je bezoekers van gratis water!

Is zeker een
meerwaarde
voor onze
grotere
sportactiviteiten

Dat iedereen **BEDANKT** is voor de
steeds goede service en dit al vanaf
de opstart dat jullie aanwezig zijn
tijdens evenementen. **OPRECHT**
BEDANKT en **PROFICIAT** met jullie
aanpak!



We hopen als organisator van een
sportevenement dat de service die
nu geboden wordt nog uitgebreid
wordt

Fijn dat de
bevolking hiervan
kan genieten

Watertap reserveren?

Contacteer je waterbedrijf



[Ik zoek mijn waterbedrijf](#)

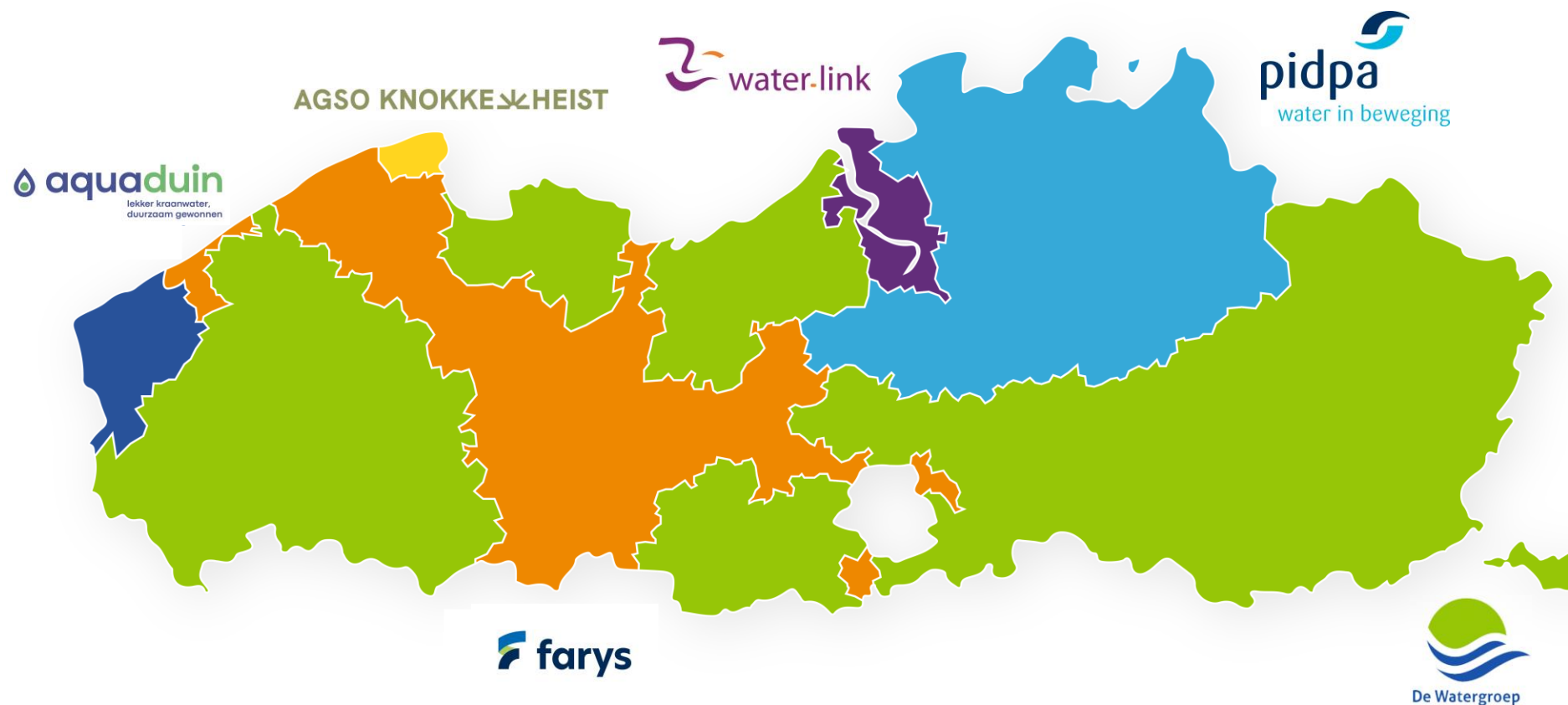

Klik op de logo's voor meer info



Promotie van kraanwater

Voor elk evenement een gepaste watertap...



All-in **KRAAN WATER** pakket op jouw evenement

Geschikt voor kleine en grote evenementen



Infrastructuur verzorgd door waterbedrijven



Kwaliteitscontrole voor evenement



Plaatsen en ophalen door waterbedrijven



Gratis genieten van kraanwater



Toegankelijk voor diverse doelgroepen



Minimaliseert plastic afval



Duurzame optie voor hydratatie



Altijd beschikbaar van kraanwater



Nuttige tips

**Aftappunt in
omgeving is
noodzakelijk**

- ◆ Hydrant of (dubbeldienst)kraan
- ◆ Bezorg een foto van het aftappunt

**Vraag deze
service op tijd
aan!**

- ◆ Minstens 6 weken op voorhand!



Hartelijk dank!



**Aqua
Flanders**

Contact

AquaFlanders

- kraanwater@aquaflanders.be
- www.kraanwater.be

Katleen De Leu

- kraanwater@dewatergroep.be
- www.dewatergroep.be/evenementen

Karel Goos

- dwk@pidpa.be